

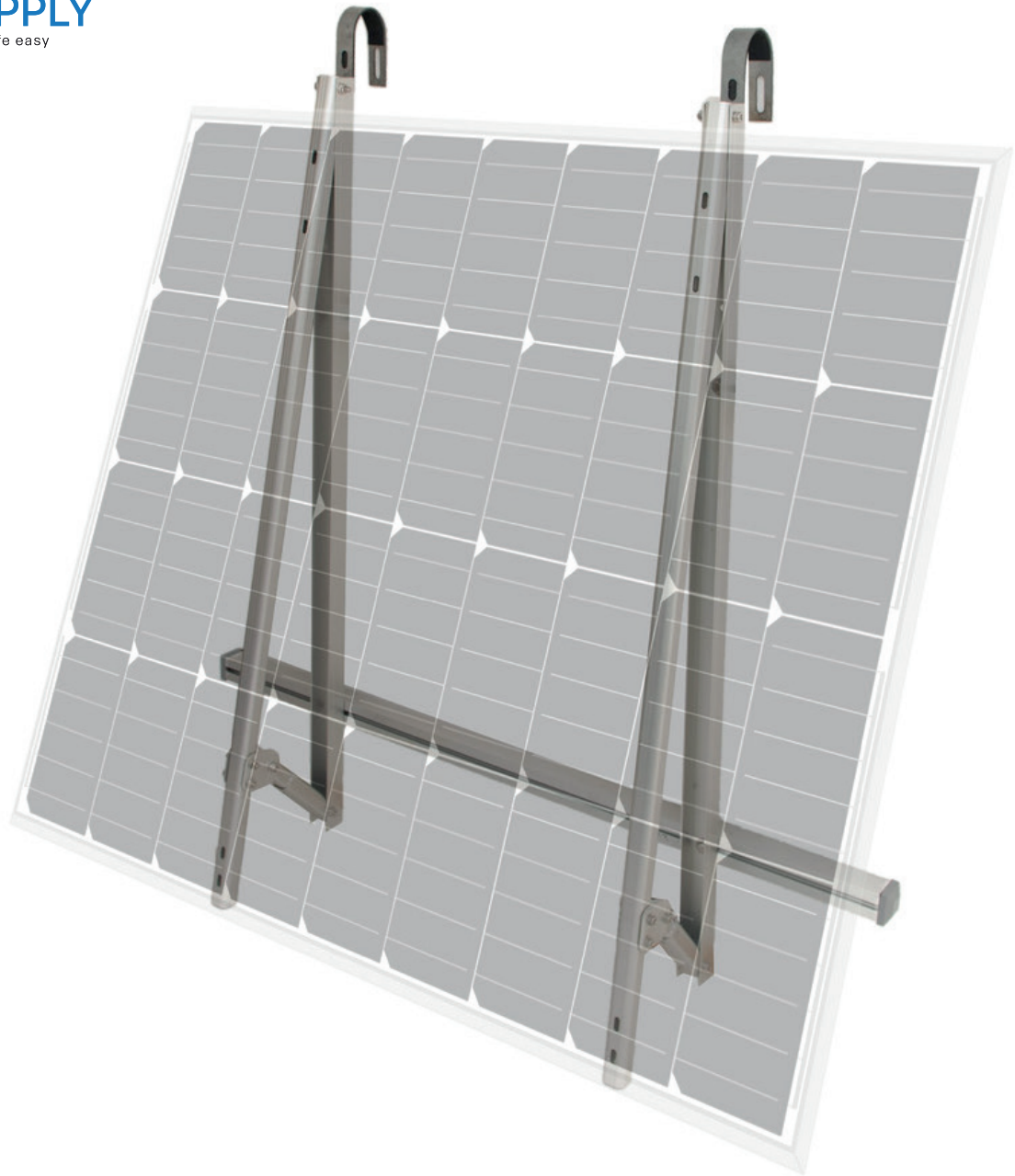

UNQSPPLY
Makes life easy



UNIVERSEEL 3-IN-1 ALUMINIUM Zonnepaneel houder HANDLEIDING

CE



info@unqsply.eu



www.unqsply.com

Bedankt!

Bedankt voor de aankoop van ons product! In deze handleiding vindt u alle informatie die u nodig hebt om ons product correct te gebruiken. Lees deze instructies zorgvuldig door voordat u het product in gebruik neemt om ervoor te zorgen dat u de best mogelijke gebruikservaring hebt. Wij willen u er op attenderen dat dit product meerdere bevestigingsmogelijkheden heeft, als er een situatie is waarbij u denkt dat er geen mogelijkheid is om uw zonnepaneel te bevestigen, aarzel dan niet om contact op te nemen met onze klantenservice.

We wensen u veel plezier met het gebruik van ons product!

Team Unqspply
www.unqspply.com

Inhoudsopgave

Bedankt!	2
Inhoudsopgave	3
1. Installatiegereedschap	4
1.1 Zorg zelf voor	4
1.2 Inbegrepen in de doos	4
2. Componentenlijst	5
3 Voorbereiding	6
4. Veiligheid	7
5.0 Installatie-instructies	8
5.1 Montage van het frame op de PV-module 5.2.A.	8
Montage op het balkon	10
5.2.B. Montage aan de muur	12
5.2.C. Montage op het dak	13
6. Teststap na montage	14
7. Onderhoud	14
8. Tips voor een goede montage	15
9. Garantie & Productinformatie	16
10. Duurzame afvalverwerking	18

1. Installatiegereedschap

1.1 Zorg zelf voor



Stift/potlood



Meetlint



Accutol (optioneel)

1.2 Inbegrepen in de doos









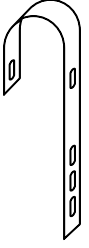
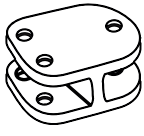
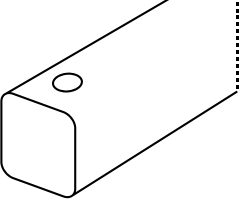
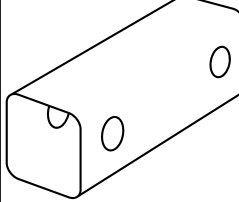
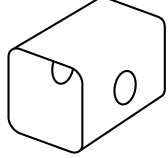
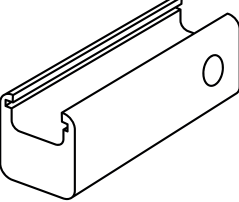
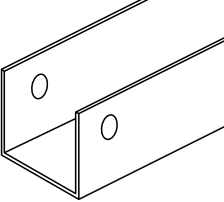
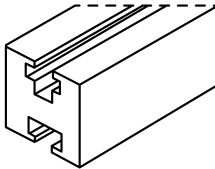
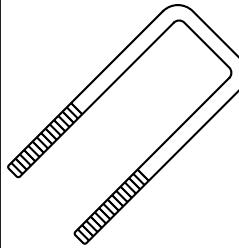
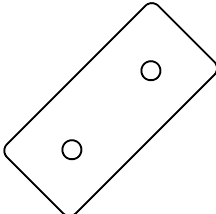
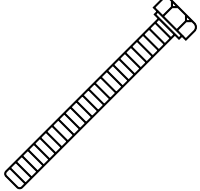

Inbussleutel M8

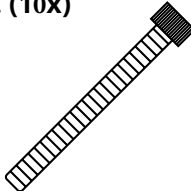
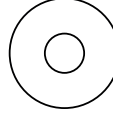
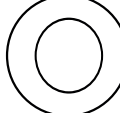

Steeksleutel (14, 17)

3. Componentenlijst

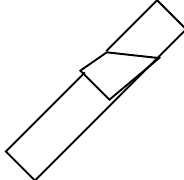
<p>A. (2x)</p>  <p>Haak</p>	<p>B. (2x)</p>  <p>Verbindingstuk</p>	<p>C. (2x)</p>  <p>Grote pijp</p>	<p>D. (2x)</p>  <p>Middel pijp</p>	<p>E. (2x)</p>  <p>Kleine pijp</p>
<p>F. (2x)</p>  <p>Binen buis</p>	<p>G. (2x)</p>  <p>U-profiel</p>	<p>H. (1x)</p>  <p>W40B rail</p>	<p>I. (2x)</p>  <p>U-Haak</p>	<p>J. (4x)</p>  <p>Verbindingsplaat</p>
<p>K. (6x)</p>  <p>M10 Bout 100mm</p>	<p>L. (4x)</p>  <p>M8 Bout 20mm</p>	<p>M. (2x)</p>  <p>M10 Bout 25mm</p>	<p>N. (18x)</p>  <p>M8 Zeskant moer</p>	<p>O. (12x)</p>  <p>M10 Zeskant moer</p>
<p>P. (2x)</p>  <p>M8 Inbusbout 16mm</p>	<p>Q. (2x)</p>  <p>M8 Inbusbout 18mm</p>	<p>R. (10x)</p>  <p>M8 55mm bout</p>	<p>S. (4x)</p>  <p>M10 Ring</p>	<p>U. (8x)</p>  <p>M8 Grote ring</p>
<p>W. (2x)</p>  <p>M8 Vierkante moer</p>	<p>X. (2x)</p>  <p>3M EPDM-Band</p>			

3. Voorbereiding

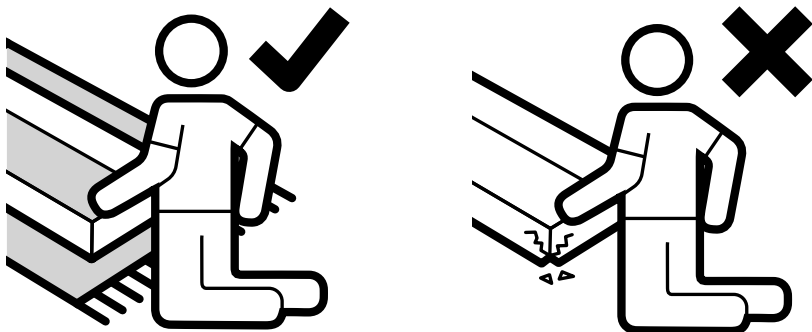

3.1 Niet monteren op een hard oppervlak, om schade aan de PV-module te voorkomen.

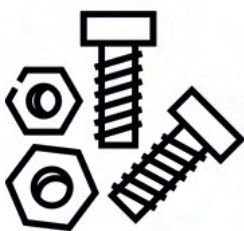

3.2 Gebruik eigen M8 x 80 schroeven bij montage op het dak of aan de muur.

3.3 De houder heeft meer dan 3 montage mogelijkheden.

Al deze stappen staan niet in de gebruiksaanwijzing. Als je van plan bent het anders te gebruiken en vragen hebt, kun je altijd contact met ons opnemen!

4. Veiligheid

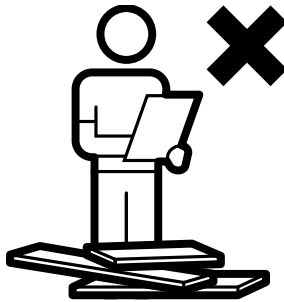
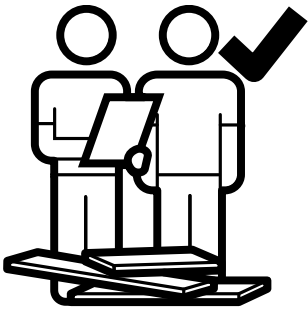

4.1 Niet alleen installeren en bevestigen.



4.2 Gebruik veiligheids handschoenen.

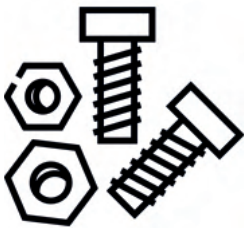

4.3 Controleer jaarlijks alle bouten en moeren.



4.4 Maximaal draagbaar gewicht 45 kg.

5.0. INSTALLATIE-INSTRUCTIES

5.1. HET FRAME OP DE PV-MODULE MONTEREN

De volgende componenten zijn nodig voor deze stappen: B | C | D | E | F | G | H | N | P | Q | R | S | U | W

5.1.1 Positie van de PV-module

Plaats de PV-modules met de voorkant op de vloer. (Plaats ze op de kartonnen doos of een zachte ondergrond om krassen of beschadigingen te voorkomen).

5.1.2 Buitenste buisvormige zijbalk

1. Schuif N (zeskantmoer M8) in het frame van de PV-modules. Gebruik R (M8*55 bout) om C (grote buis) stevig vast te zetten op het frame van de PV-module.
2. Herhaal dit om de andere C (grote buis) op de PV-module te installeren.

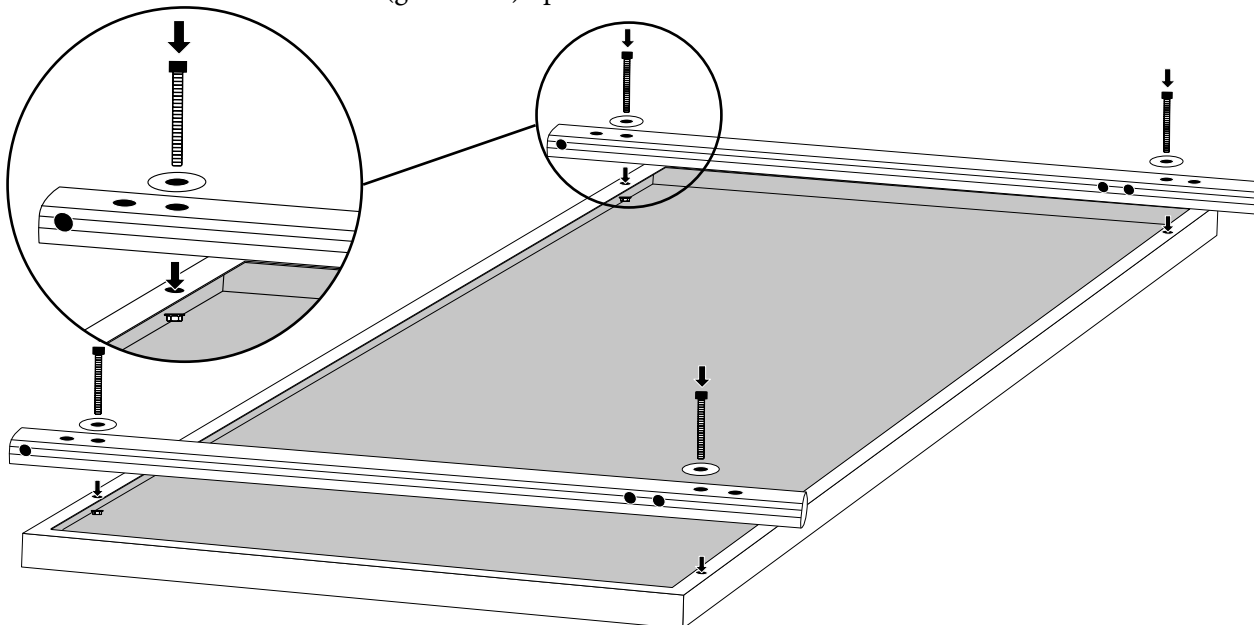

5.1.3 Binnenbuis + buitenbuis installeren

Schuif de N (zeskantmoer M8) in de gleuf van F (binnenste buis) en gebruik vervolgens P (inbusbout M8*16) om hem stevig vast te maken aan D (middelste buis).

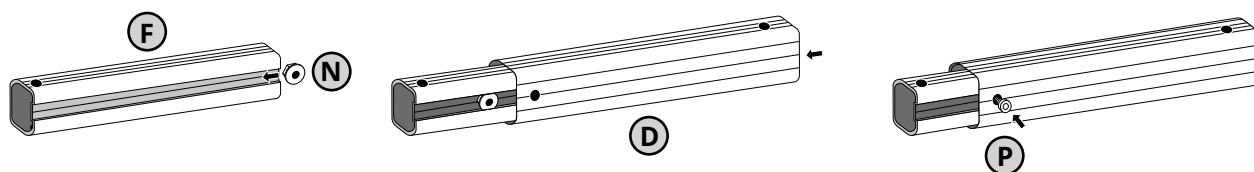

5.1.4 Verbindingselement met buitenpijp installeren

1. Schuif eerst F (binnenste buis) in E (kleine buis), waarbij u de posities van de gaten op elkaar afstemt.
2. Gebruik R (M8*55 inbusbout) om B (verbindingselement) aan E (kleine buis) en F (binnenbuis) te bevestigen.

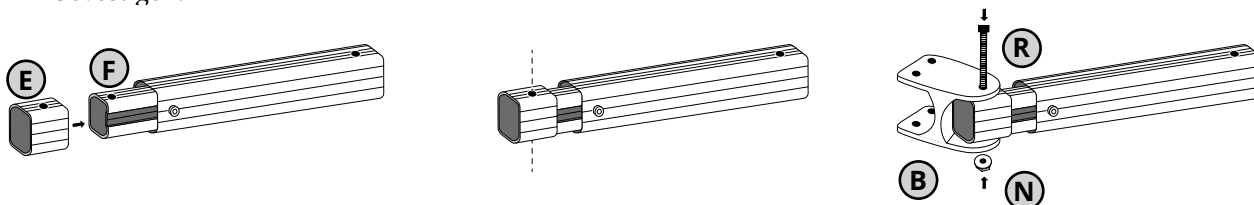

5.1.5 U-profiel met buitenste kokerbalk installeren

i

Als je het op het balkon installeert, voer dan eerst stap 5.2.A.2 op pagina 10 uit.

Gebruik R (M8*55 inbusbout) om G (onderste U-profiel aan C (grote buis) te bevestigen.

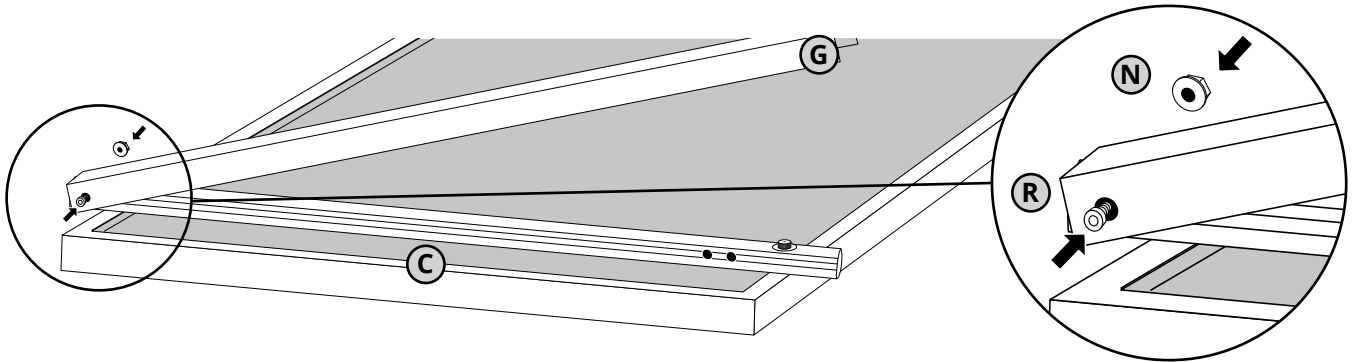

5.1.6 Driehoekige montagebeugel

Installeer de gecombineerde buizen uit de vorige stappen op G (onderste U-profiel) en C (grote buis). Door de inbusbouten R en de moeren N te monteren en goed aan te draaien.

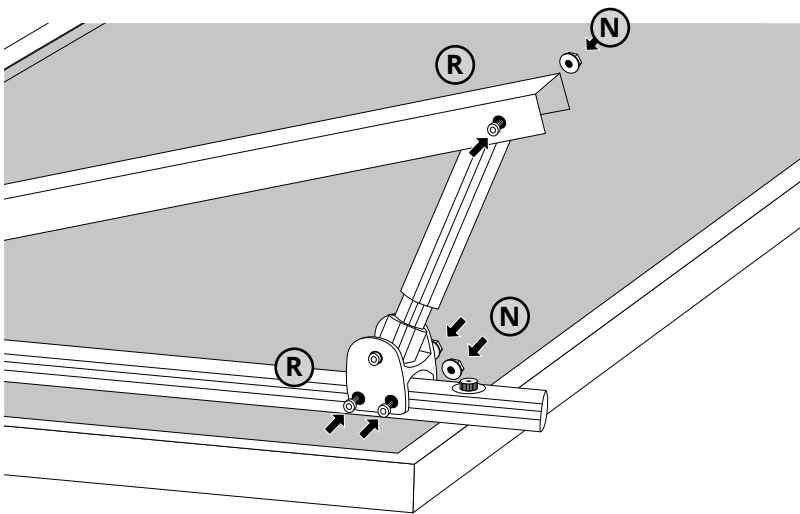

5.2.A. MONTAGE OP HET BALKON

De volgende onderdelen voor deze stappen zijn nodig: **A | G | H | I | K | L | N | O | Q | U |**



Gebruik bij het ophangen aan een balkon een gezeekerde veiligheidskabel.

5.2.A.1 De PV-module-rail installeren

1. De volgende componenten voor deze stappen zijn nodig: **A | G | H | I | K | L | N | O | Q | U | W | X**

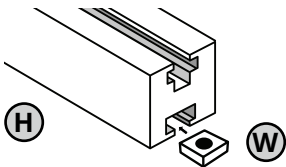

2. Gebruik Q (M8*18 inbusbout) en W (vierkante moer M8) om G (onderste U-balk) vast te zetten met H (W40B-rail).

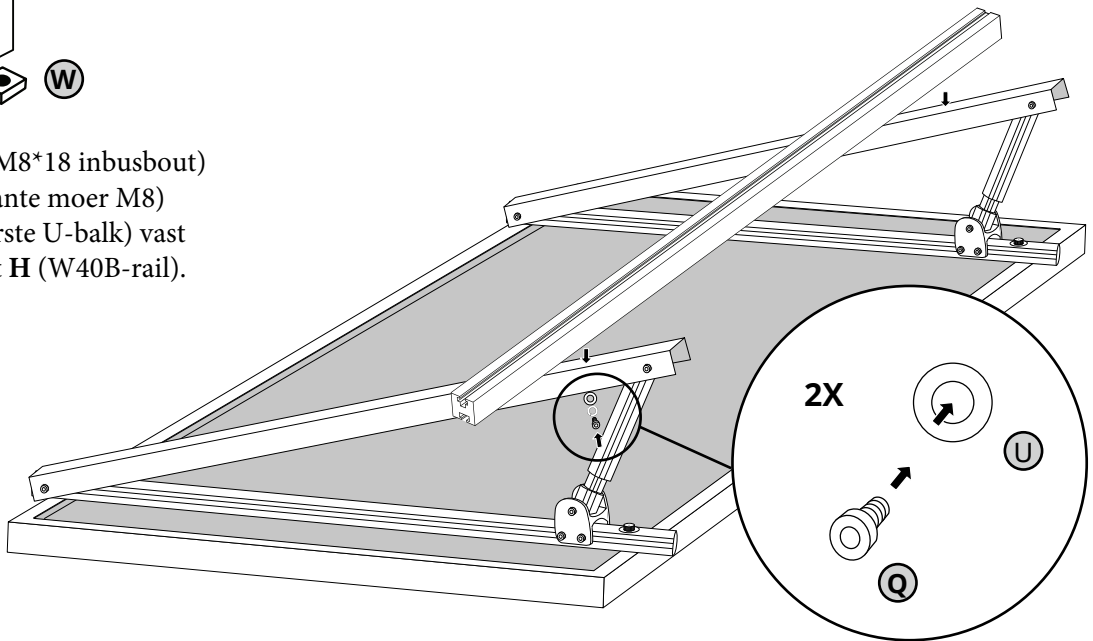

5.2.A.2 U-profiel met haken

Gebruik L (M8*20 schroef) om A (haak) aan G (binnenkant U-profiel te bevestigen).

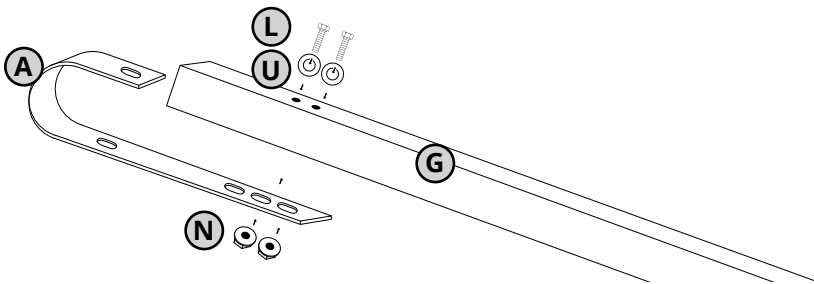

5.2.A.3 Lijm het EPDM aan de binnenkant van de haak.

Om het oppervlak van de afrastering te beschermen.

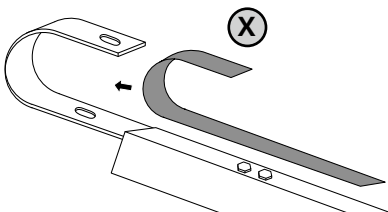

OF

5.2.A.4.V. Installatie van verticale afrasteringen 5.2.A.4.H. Installatie van horizontale afrasteringen

1. Plaats de haken over de reling van het balkon.

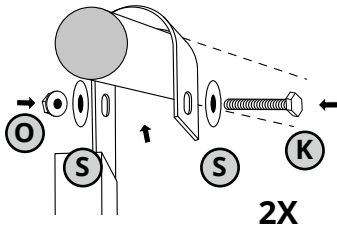

1. Plaats de haken over de reling van het balkon.

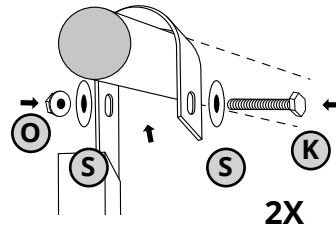

2. Duw K (bout M10*100) in de H (W40B rail).

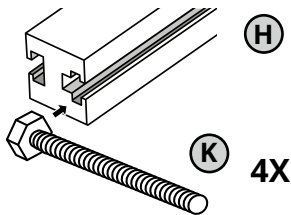

2. Schuif I (U-haak) over H (W40B Rail).

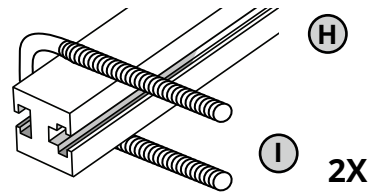

3. Bevestig vervolgens de haak aan de afrastering met K (M10*100 schroef).

3. Bevestig vervolgens de haak aan de afrastering met K (M10*100 schroef).

4. 4. Schuif J (metalen plaat) op K (M10*100 schroef) en gebruik O (M10 flensmoer) om het vast te draaien.

4. Schuif J (metalen plaat) op K (M10*100 schroef) en gebruik O (M10 flensmoer) om het vast te draaien.

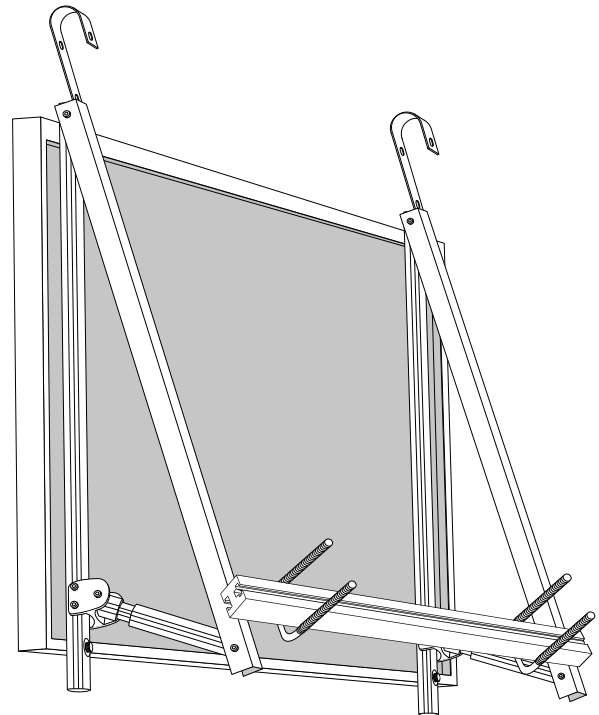
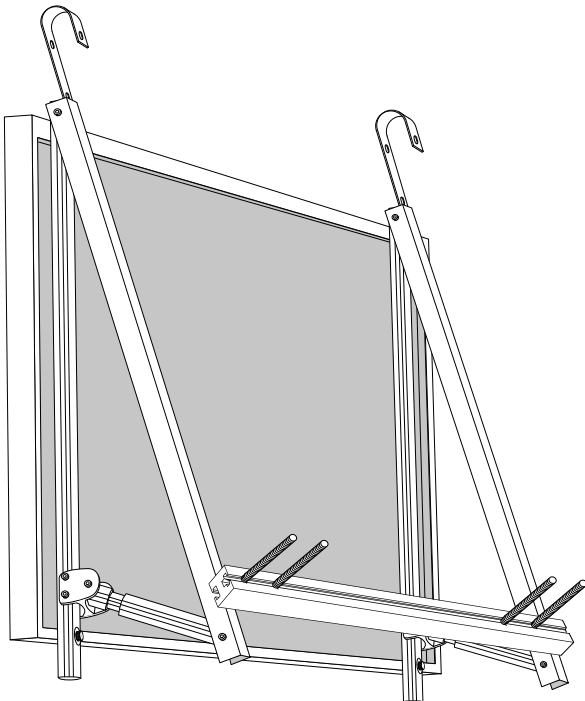

5.2.B. MONTAGE AAN DE MUUR



Voer dit uit met 2 personen.

5.2.B.1.

Vervolg van stap 5.1.6.

5.2.B.2.

Gebruik een meetlint om de breedte te meten van de afstand tussen de bevestigingspunten (waar het paneel aan het frame is bevestigd).

5.2.B.3.

Markeer dezelfde afstand op de muur met een stift voor de gaten in de muur. Boor 4 gaten in de muur voor de M8-schroeven. (Let op het draagvermogen van de muur).

5.2.B.4.

Plaats het frame op de juiste hoogte zodat de M8 x 80 schroeven door het frame en de gaten in de muur passen. Bevestig de M8 schroeven met een boormachine. (Schroeven niet meegeleverd.)

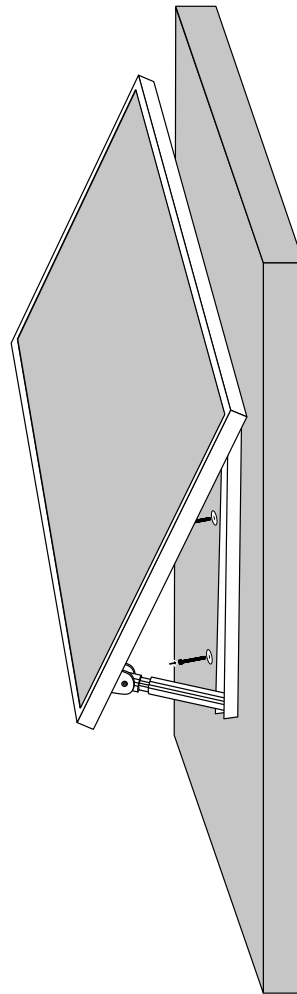

5.2.C. MONTAGE OP HET DAK

De volgende componenten zijn nodig voor deze stappen: G | H | Q | U | W

5.2.C.1.

Vervolg vanaf stap 5.1.6

5.2.C.2.

Gebruik een meetlint om de breedte van de afstand tussen de bevestigingspunten (waar het paneel aan het frame is bevestigd).

5.2.C.3.

Markeer dezelfde afstand op het dak met een stift voor de gaten in het dak. Boor 4 gaten voor de M8 schroeven.

OF

5.2.C.4.A

Plaats het frame op de juiste plaats zodat de M8 x 80 (aanbevolen) schroeven door het frame en de gaten in het dak passen. Bevestig de M8 schroeven met een boormachine. (Schroeven niet meegeleverd.)

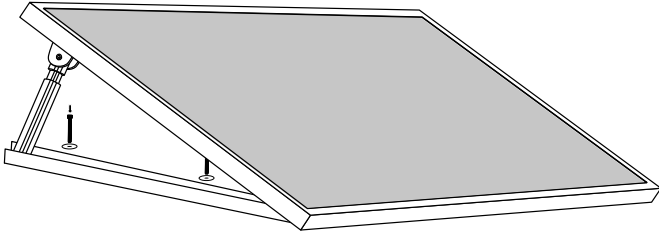

5.2.C.4.B

(optioneel, als boren op het dak niet is toegestaan) Installeer de rail van de PV-module

1. Schuif twee **W** (vierkante moeren M8) in de elk van de twee **H** (W40B rail).

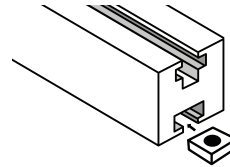

2. Gebruik **Q** (M8*18 inbusbout) en **W** (M8 vierkante moer) om **G** (onderste U-Profiel) vast te draaien met **H** (W40B rail).

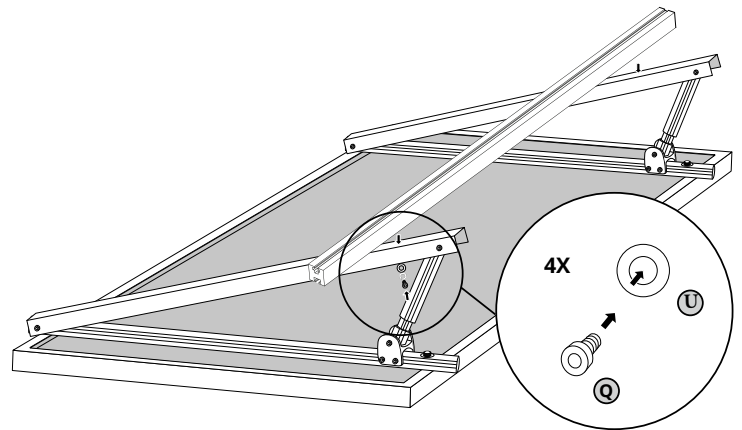

3. Versterk met gewicht. Voeg toe 30 kg tot 50 kg per vierkante meter als gewicht.

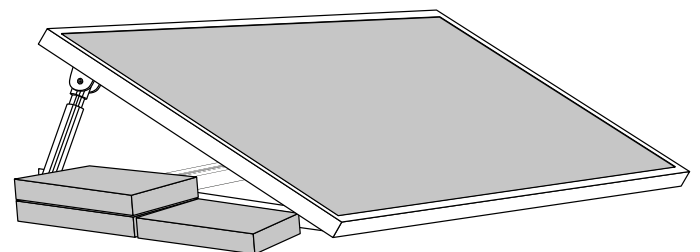

LET OP: Optische afwijkingen of krassen op de componenten, klemmen of montagerail, als gevolg van fabricage, zijn geen defecten en worden niet als zodanig herkend. Mogelijke afwijkingen in de oppervlakte afwerking hebben geen invloed op de functionaliteit van het totale systeem

6. Teststap na montage

Het is noodzakelijk om de staat van alle componenten en onderdelen te controleren nadat de assemblage is voltooid.

Controleer alstublieft:

- Het systeem voor schade
- Strakke pasvorm van de schroeven
- Of alle BK-modules dienovereenkomstig zijn gemonteerd

Reinig de module na installatie.

Kleine onderdelen die overblijven, zoals schroeven, geleidende platen, enz., moeten opnieuw worden gecontroleerd volgens de instructies om er zeker van te zijn dat alle vereiste montageonderdelen zijn gebruikt.

Waarschuwing: Zorg ervoor dat de montage is voltooid volgens de instructies voordat u de module aansluit.

7. Onderhoud

- Controleer alle boutverbindingen één keer per jaar.

Draai aan wanneer de verbinding loskomt.

- Controleer eenmaal per jaar alle mechanische componenten op pasvorm en mogelijke visuele veranderingen.

- Reinig het glasoppervlak van de BK-modules met gedestilleerd water als het vuil is.

Bijvoorbeeld: in het voorjaar na de pollentelling of na regen.

LET OP: Optische afwijkingen of krassen op de componenthaken, klemmen of de montagerail, als gevolg van fabricage, zijn geen defecten en worden niet als zodanig herkend.

Mogelijke afwijkingen in de oppervlakteafwerking hebben geen invloed op de veiligheid of functionaliteit van het totale systeem.

8. Tips voor een goede montage

OPMERKING: Deze instructies zijn alleen bedoeld om de juiste bevestiging van de beugel uit te leggen, niet het eigenlijke zonnepaneel. **Let op** met het monteren op een balkon, voer dit altijd met 2 personen uit! en gebruik een borgkabel / zekering om te voorkomen dat het frame incl.paneel naar beneden valt!

Voorzorgsmaatregelen bij het monteren van roestvrijstalen bevestigingsmiddelen

Roestvrij staal heeft een goede vervormbaarheid en verschilt van Aluminium. Onjuist gebruik zal ertoe leiden dat de schroeven en moeren achteraf niet kunnen worden losgemaakt.

Om de geblokkeerde schroeven te voorkomen, gaat u als volgt te werk:

- Mogelijke wrijving van de onderdelen te verminderen
- Zorg ervoor dat het schroefdraadoppervlak schoon is (bijvoorbeeld geen as, vuil);
- Het wordt aanbevolen om het oppervlak van de schroeven te coaten met waterwas of smeermiddelen (zoals boter, motorolie) te gebruiken tijdens de montage.

Correcte uitvoering:

- Het moet loodrecht op de as met schroefdraad worden geschroefd. Niet kantelen.
- Tijdens het aanhaalproces moet de kracht uniform zijn en mag het aanhaalmoment de opgegeven veilige koppelwaarde niet overschrijden.
- Het wordt aanbevolen om een momentsleutel of dopsleutel te gebruiken. Vermijd het gebruik van een verstelbare moersleutel of een elektrische schroevendraaier. Als u een elektrische schroevendraaier moet gebruiken, moet u proberen de snelheid te verlagen.
- Monteer niet bij hoge temperaturen, gebruik geen snelle rotatie, vermijd een snelle temperatuurstijging

9. GARANTIE- EN PRODUCTINFORMATIE

Wat dekt deze garantie en hoe lang is deze geldig?

Deze beperkte garantie wordt geleverd door het merk **UnqSpply** en dekt fabricage- en materiaalfouten in uw product. Om garanties te claimen, moet u een aankoopbewijs overleggen.

Deze beperkte garantie is overdraagbaar aan volgende eigenaren, maar alleen voor de rest van de garantieperiode. Volgende eigenaren moeten ook het originele aankoopbewijs overleggen, zoals beschreven in "Wat voor soort aankoopbewijs is vereist?".

Welke diensten biedt UnqSpply aan?

Tijdens de garantieperiode zal UnqSpply, naar eigen keuze, het product repareren (indien commercieel haalbaar) of het defecte product kosteloos vervangen, op **voorwaarde dat u het productdefect binnen de garantieperiode aan UnqSpply hebt gemeld en op voorwaarde dat** UnqSpply bevestigt door inspectie het bestaan van een dergelijk defect en een dergelijk defect wordt gedekt door deze Beperkte Garantie.

UnqSpply gebruikt naar eigen goeddunken nieuwe en/of gereviseerde onderdelen voor gegarandeerde reparaties en de constructie van vervangende producten. **UnqSpply** behoudt zich het recht voor om onderdelen of producten in het originele of verbeterde ontwerp te gebruiken voor reparatie of vervanging. Nadat **UnqSpply** een product heeft gerepareerd of vervangen, blijft de oorspronkelijke garantieperiode geldig voor de rest van de garantieperiode of voor 90 dagen vanaf de datum van retournering aan de klant, afhankelijk van wat langer is. Alle vervangen producten en alle onderdelen verwijderd uit de gerepareerde producten worden eigendom van **UnqSpply**.

Hoe kom je aan diensten?

Als uw product een defect of een gegarandeerde service vereist, neemt u contact op met uw dealer. Als u geen contact kunt opnemen met uw dealer of als de dealer de service niet kan bieden, neem dan rechtstreeks contact op met **UnqSpply** via:

Team UnqSpply

E-Mail: info@unqspply.eu

Wat valt er niet onder deze garantie?

Claims zijn beperkt tot reparatie of vervanging, of, als dit niet mogelijk is naar goeddunken van **UnqSpply**, zal de vergoeding beperkt zijn tot maximaal de aankoopprijs die voor het product is betaald. **UnqSpply** is jegens u alleen aansprakelijk voor eventuele directe schade die u heeft geleden en slechts tot een maximumbedrag gelijk aan de aankoopprijs van het product.

Deze beperkte garantie is geen garantie voor een ononderbroken of foutloze werking van het product of dekt geen normale slijtage van het product of kosten in verband met de verwijdering, installatie of probleem oplossing van de elektrische apparatuur van de klant. Deze garantie is niet van toepassing op de volgende gebreken of schade waarvoor **UnqSpply** geen verantwoordelijkheid aanvaardt:

- Op het product als het is blootgesteld aan vuur, water, algemene corrosie, biologische verontreiniging of een ingangsspanning die resulteert in bedrijfsomstandigheden die de maximum- of minimumgrenzen overschrijden die zijn vermeld in de UnqSpplly-productspecificaties, inclusief een hoge ingangsspanning die wordt gegenereerd door generatoren en blikseminslag;
- Op het product, indien het niet is goedgekeurd door UnqSpplly of haar erkende servicecentra (hierna te noemen "ASC's") is gerepareerd;
- Op het product, als het wordt gebruikt als onderdeel van een product waarvan de garantie uitdrukkelijk door een andere fabrikant wordt verstrekt;
- Op het product, indien de oorspronkelijke markeringen voor de identificatie ervan (handelsmerk, serienummer) zijn beschadigd, gewijzigd of verwijderd;
- Op het product als het wordt gebruikt buiten het land waar het is gekocht; en
- Eventuele gevolgschade als gevolg van prestatieverlies van het product, ongeacht of dit wordt veroorzaakt door een storing van het product, onjuiste installatie of onjuist gebruik.

Disclaimer voor producten

DEZE BEPERKTE GARANTIE IS DE ENIGE EN EXCLUSIEVE GARANTIE DIE DOOR UNQSPPLLY WORDT VERSTREKT IN VERBAND MET UW UNQSPPLLY-PRODUCT EN VERVANGT, VOOR ZOVER TOEGESTAAN DOOR DE WET, ALLE ANDERE GARANTIES, VOORWAARDEN, VERKLARINGEN, VERPLICHTINGEN EN AANSPRAKELIJKHEDEN, EXPLICIET OF IMPLICIET, WETTELIJK OF ANDERSZINS, DIE VOORTVLOEIEN UIT HET PRODUCT (AL DAN NIET BEPERKT DOOR DE WET). CONTRACT, VERKEERD, NALATIGHEID, PRINCIPES VAN AANSPRAKELIJKHEID VAN DE FABRIKANT, VAN RECHTSWEGE, HANDELWIJZE, MENING OF ANDERSZINS), INCLUSIEF MAAR NIET BEPERKT TOT ENIGE IMPLICIETE GARANTIE OF VOORWAARDE VAN KWALITEIT, VERKOOPBAARHEID OF GESCHIKTHEID VOOR EEN BEPAALD DOEL. ELKE GARANTIE VAN VERKOOPBAARHEID OF GESCHIKTHEID VOOR EEN BEPAALD DOEL VEREIST VOOR HET PRODUCT VOOR ZOVER VEREIST DOOR DE TOEPASSELIJKE WETGEVING IS BEPERKT TOT DE PERIODE DIE IS UITEENGEZET IN DEZE BEPERKTE GARANTIE.

IN GEEN GEVAL IS UNQSPPLLY AANSPRAKELIJK VOOR: (A) ENIGE SPECIALE, INDIRECTE, INCIDENTELE OF GEVOLGSCHADE, INCLUSIEF GEDERFDE WINST, VERLIES VAN INKOMSTEN, VERLIES VAN BESPARINGEN OF ANDER COMMERCIEEL OF ECONOMISCH VERLIES VAN WELKE AARD DAN OOK, ZELFS ALS NEP OP DE HOOGTE IS GESTELD VAN OF HAD MOETEN WETEN VAN DE WAARSCHIJNLIJKHEID VAN DERGELIJKE SCHADE, (B) ENIGE AANSPRAKELIJKHEID DIE VOORTVLOEIT UIT ONRECHTMATIGE DAAD ACTIE, HETZIJ ALS GEVOLG VAN NALATIGHEID VAN NEP, EVENALS VOOR VERLIES OF SCHADE AAN EIGENDOMMEN, OF VOOR PERSOONLIJK LETSEL OF ECONOMISCH VERLIES OF SCHADE VEROORZAAKT DOOR HET AANSLUITEN VAN EEN PRODUCT OP EEN ANDER APPARAAT OF SYSTEEM, EN (C) ENIGE SCHADE OF LETSEL VEROORZAAKT DOOR OF ALS GEVOLG VAN ONJUIST OF ONJUIST GEBRUIK, OF ALS GEVOLG VAN ONJUISTE INSTALLATIE, INBOUW OF INBEDRIJFSTELLING VAN HET PRODUCT.

ALS U EEN CONSUMENT BENT (IN PLAATS VAN EEN KOPER VAN HET PRODUCT IN HET KADER VAN EEN ZAKELIJKE TRANSACTIE) EN HET PRODUCT HEBT GEKOCHT IN EEN LIDSTAAT VAN DE EUROPESE UNIE, IS DEZE BEPERKTE GARANTIE ONDERWORPEN AAN UW RECHTEN ALS CONSUMENT ONDER EU-RICHTLIJN 1999/44/EG BETREFFENDE BEPAALDE ASPECTEN VAN DE VERKOOP VAN CONSUMPTIEGOEDEREN EN GARANTIES IN OVEREENSTEMMING MET DE IMPLEMENTATIE VAN DEZE RICHTLIJN IN DE EU-LIDSTAAT, WAARIN U HET PRODUCT HEBT GEKOCHT. HOEWEL DEZE BEPERKTE GARANTIE U BEPAALDE WETTELIJKE RECHTEN GEEFT, KUNT U ANDERE WETTELIJKE RECHTEN HEBBEN DIE PER EU-LIDSTAAT KUNNEN VERSCHILLEN, OF ALS U HET PRODUCT NIET IN EEN EU-LIDSTAAT HEBT GEKOCHT, HEBT U MOGELIJK RECHTEN AFHANKELIJK VAN HET LAND EN HET RECHTSGEBIED VAN HET LAND WAARIN U HET PRODUCT HEBT GEKOCHT.

10. Duurzame afvalverwerking

Waarschuwing: verstikkingsgevaar! Verpakkingsmateriaal is gevaarlijk voor kinderen. Laat kinderen nooit met verpakkingsmateriaal spelen.

15.1 Verwerking van verpakking

-De verpakking van uw model is gemaakt van materialen die nodig zijn om bescherming tijdens het transport te garanderen. Deze materialen zijn volledig recyclebaar, waardoor de impact op het milieu wordt verminderd. Gooi de verpakking weg in een bak voor recyclebare materialen.

15.2 Verwerking van oude apparatuur

-Oude apparaten / onderdelen moeten worden weggegooid in overeenstemming met de richtlijnen en voorschriften van lokale afvalverwerking. Neem contact op met uw lokale administratie over het adres van het dichtstbijzijnde recyclingcentrum en lever uw apparaat of onderdeel daar in.



Het symbool van de doorgestreepte vuilnisbak op een oud elektrisch of elektronisch apparaat betekent dat het aan het einde van zijn levensduur niet met huishoudelijk afval mag worden weggegooid. Inzamelpunten voor afgedankte elektrische en elektronische apparatuur zijn beschikbaar in uw regio voor gratis deponering. U kunt de adressen verkrijgen van uw stad of lokale overheid.

De gescheiden inzameling van afgedankte elektrische en elektronische apparatuur is bedoeld om hergebruik, recycling of andere vormen van afgedankte elektrische en elektronische apparatuur te vergemakkelijken.

E-Mail: info@unqspply.eu

www.unqspply.com

UnqSpply, Clazina Kauwenbergzoom 174, 3085 GH, Rotterdam, Netherlands

BTW-identificatienummer: NL864871715B01

KVK nr: 89076540